

# 8W-N

## スナップイン押ボタンスイッチ Snap-in Pushbutton Switches

### ■特長

8Wスナップインプッシュスイッチは、8Rソフトタッチプッシュスイッチに、シャレた12ミリの角型ボタンと取付枠を備えたスイッチです。パネル取り付けは8Hタイプと同様のスナップイン方式ですので連続取り付けも可能です。(取付孔寸法は、8H、8HDタイプと同じです。)また4色のカラフルなボタン、取付枠を用意しておりますので、パネルデザインに合わせてお選びください。

### ■仕様

定 格	銀メッキ	AC125V 3A (抵抗負荷)	
	金メッキ	最大定格	DC30V 60mA (抵抗負荷)
初期接触抵抗	銀接点	10mΩ以下 (DC2~4V 1A)	
	金メッキ接点	20mΩ以下 (AC200μV 5mA)	
初期耐電圧	AC1000V 1分間		
初期絶縁抵抗	1000MΩ以上 (DC500V)		
電 気 的 寿 命	25,000回 (金メッキ接点:50,000回)		
作 動 力	8W102■-N-Z	2.94±0.98N	8W101■-N-Z 3.92±1.96N
	8W202■-N-Z	4.9±0.98N	—

### ■プリント基板孔あけ寸法 PC Hole Layouts

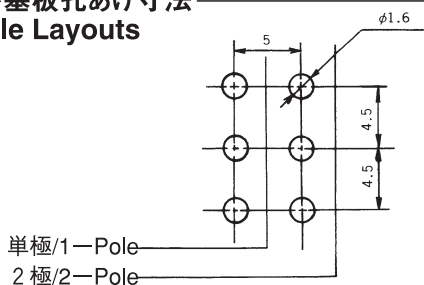

### ■端子形状の種類 Terminal Styles

はんだ端子(形状:1) Solder (Style:1)	PC端子(形状:2) PC (Style:2)



### ■Features

The 8W Snap-in Pushbutton Switch is the same as the 8R Soft Touch Pushbutton Switch except that it has a smart looking 12 mm square button and Mounting Frame. As the switch is mounted by the same method as the 8H type, a side by side mounting of the 8W on a panel is possible. Both the button and the Mounting Frame are available in 4 elegant colors.

### ■Specifications

Rating	Silver plated	3A 125VAC (Resistive load)	
	Gold plated	Max.	60mA 30VDC (Resistive load)
Initial contact resistance	10mΩ max. (1A 2~4VDC)		
Initial dielectric strength	1,000VAC 1 minute		
Initial insulation resistance	1,000MΩ min. (500VDC)		
Electrical life	25,000 operations (50,000 operations:Gold plate)		
Operating force	8W102■-N-Z	2.94±0.98N	8W101■-N-Z 3.92±1.96N
	8W202■-N-Z	4.9±0.98N	—

### ■標準付属部品/Standard Accessories

(添付部品/Supplied separately)

ボタン/Button		
寸法図 Dimensions	色調 Color	形名 Part No.
ポリアミド樹脂 Polyamide resin R52 光沢仕上げ Gloss finish	白/White	140000480634
	赤/Red	140000480639
	黒/Black	140000480640
	グレー/Gray	140000480641

取付枠/Mounting Frame		
寸法図 Dimensions	色調 Color	形名 Part No.
ポリアミド樹脂 Polyamide resin 光沢仕上げ Gloss finish ステンレス鋼板 Stainless-steel plate	白/White	140000340135 +140000600181
	赤/Red	140000340136 +140000600181
	黒/Black	140000340137 +140000600181
	グレー/Gray	140000340138 +140000600181

●ボタンと取付枠は、上記色調の中から各1個ずつを形名にてご指定ください。

A Button & Mounting Frame shall be specified by part No.

■ 品種一覧表/ Table of Part Numbers

端子形状 Terminal style	スイッチ 特性 Switching function	極数 pole	単極 1-pole	2極 2-pole
はんだ端子 S/D	ON — ON	—	★ 8W1011-N-Z	★ 8W2011-N-Z
			8W1021-N-Z	★ 8W2021-N-Z
			★ 8W1021B-N-Z	★ 8W2021B-N-Z
PC端子 PC	ON — (ON)	—	★ 8W1022-N-Z	★ 8W2022-N-Z
			★ 8W1022B-N-Z	★ 8W2022B-N-Z

■ ボタン、取付枠の取付方法  
Button and Mounting Frame Installation

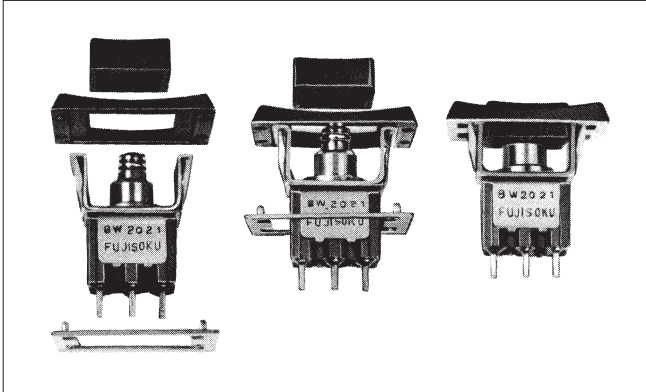

○ご注文時にボタン、取付枠の色調を形名にてご指定ください。  
○Specify part number of Button and Mounting Frame when ordering.

■ パネル抜孔図/ Panel Cut-Out Dimensions

〔取付枠付き〕取付パネル有効板厚：1～2.5 ミリ  
Panel thickness (with Mounting Frame) : 1 mm to 2.5 mm

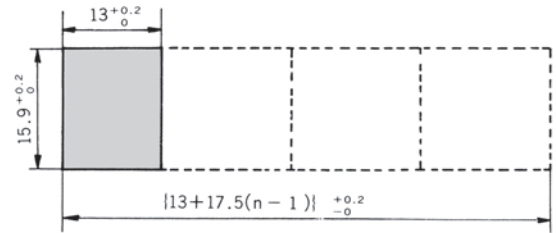

単極双投/SPDT

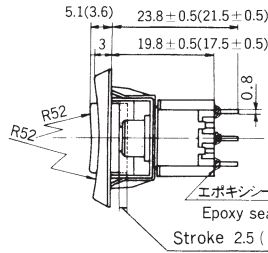
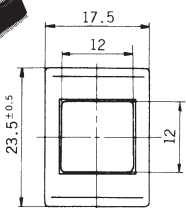
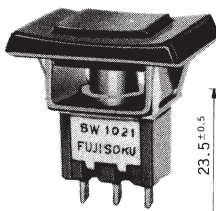

定格表示側  
Rating marking side

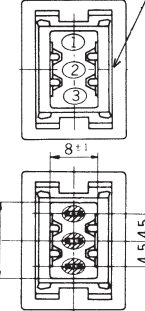

スイッチ特性 Switching function		
形名 Part No.		
※ 8W101 ■-N-Z	ON	ON
8W102 ■-N-Z	ON	(ON)
接続端子 Connecting terminals	3-2	3-1

※印スイッチ特性は押すたびに回路が切換わる  
※Circuit changes whenever pushed.

■印の形名確認は、上記品種一覧表をご参照ください。  
■: See above.

ボックスには端子番号を表示していません。  
Terminal number not shown on box.

2極双投/DPDT

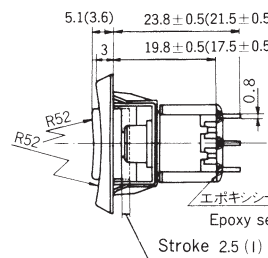
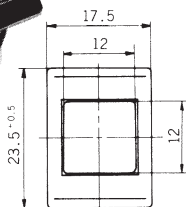
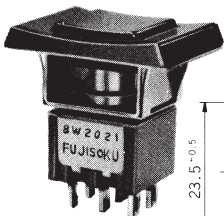

定格表示側  
Rating marking side

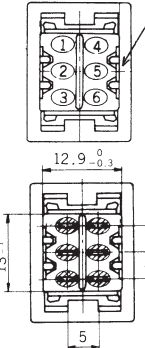

スイッチ特性 Switching function		
形名 Part No.		
※ 8W201 ■-N-Z	ON	ON
8W202 ■-N-Z	ON	(ON)
接続端子 Connecting terminals	3-2 6-5	3-1 6-4

※印スイッチ特性は押すたびに回路が切換わる  
※Circuit changes whenever pushed.

■印の形名確認は、上記品種一覧表をご参照ください。  
■: See above.

ボックスには端子番号を表示していません。  
Terminal number not shown on box.

(ON)は、モーメンタリーです。 ★(黒星)は、受注生産品です。  
(ON):Momentary. ★: Made to order products.